

# ***fubag***

Газонокосилка бензиновая  
Petrol lawnmower

Инструкция по эксплуатации

**FPL 42**

**FPL 42 S**

**FPL 46**

**FPL 46 SM**

**FPL 53 SM**

**FPL 53 SMV**

**FPL 46 SM ES**

**FPL 53 SM ES**

**FPL 53 SMV ES**



[www.fubag.ru](http://www.fubag.ru)

**⚠ ВНИМАНИЕ**

**ПЕРЕД ИСПОЛЬЗОВАНИЕМ УСТРОЙСТВА  
ВНИМАТЕЛЬНО ОЗНАКОМЬТЕСЬ  
С ДАННОЙ ИНСТРУКЦИЕЙ.**

К использованию и обслуживанию газонокосилки допускается квалифицированный и специально обученный персонал, ознакомленный с данной инструкцией.

В этой инструкции содержится описание, правила безопасности и вся необходимая информация для правильной эксплуатации устройства. Сохраняйте данную инструкцию и обращайтесь к ней при возникновении вопросов по безопасной эксплуатации, обслуживанию, хранению и транспортировке.

## **1. Правила безопасности**

- Внимательно изучить инструкции по эксплуатации.
- Запрещается работать под воздействием алкоголя, при сильной усталости, после бессонной ночи, при ощущении слабости после приема лекарств или в иных неблагоприятных ситуациях, которые могут отрицательно влиять на безопасность работ.
- Не включать двигатель внутри помещения. Выхлопные газы содержат опасный угарный газ.
- Категорически запрещается эксплуатация устройства в условиях, которые представлены ниже:
  1. Скользящая или неровная поверхность, которая может быть причиной потери равновесия и падения.
  2. Отсутствие освещения в ночное время, густой туман или иные условия, ограничивающие обзор рабочего места.
  3. Дождливая погода, гроза, сильный ветер или иные условия, влияющие на безопасность эксплуатации оборудования.
- Если устройство включается в первый раз, то прежде чем приступать к работам, следует обратиться за помощью к опытному специалисту.
- В состоянии сильной физической усталости или после бессонной ночи у человека существенно понижается внимание, что может привести к несчастному случаю или к серьезной травме. В случае если работы выполняются на протяжении длительного времени, рекомендуется периодически через каждые 10 минут приостанавливать работу с последующим отдыхом в течение 10 ~ 20 минут. Мы рекомендуем, чтобы продолжительность работы не превышала 2 часов (или меньше) в день.
- При выполнении работ следует надевать рабочую одежду и использовать средства индивидуальной защиты.
- Категорически запрещается подпускать к устройству детей, а также лиц, которые не знакомы с правилами его эксплуатации.
- Работать допускается только в защитных перчатках, не загрязнёнными жирными или горючими веществами.

- Категорически запрещается притрагиваться к глушителю, к свече зажигания или к иным металлическим частям двигателя, как во время его работы, так и непосредственно после его остановки. В противном случае можно получить сильный ожог.
- Во время работы не должно находиться посторонних лиц в радиусе 6 метров
- При запуске газонокосилки стойте на безопасном удалении от деки и ножа, не стойте напротив окна выброса травы.
- При работе всегда сохраняйте устойчивое положение, будьте особенно внимательны при работе на склонах
- При работе на склонах перемещайтесь только поперек уклона, никогда вверх или вниз.
- Выключайте двигатель и ожидайте полной остановки ножа перед очисткой газонокосилки.
- Запрещается включать газонокосилку при наличии внешних недостатков или повреждений.
- Периодически проверяйте состояние режущего ножа. Все неисправные детали должны быть заменены на новые. Для замены используйте только оригинальные запасные части. Использование неоригинальных запасных частей может привести к серьезным травмам пользователя и повреждениям газонокосилки.
- Очищайте газонокосилку от остатков скошенной травы или грязи сразу после окончания работы.
- Перед проведением работ по ремонту, обслуживанию и замене режущего ножа, выключите двигатель и дождитесь полной остановки вращения двигателя.

## **1.1 Безопасность и обслуживание аккумулятора**

- Перед выполнением каких-либо сервисных действий с газонокосилкой извлеките из нее аккумуляторную батарею.
- Зарядку аккумуляторной батареи следует производить только с помощью рекомендованного изготовителем зарядного устройства. Использование зарядного устройства с несовместимой аккумуляторной батареей может создать опасность возгорания.
- Используйте с данным устройством только предназначенные для него аккумуляторные батареи. Использование аккумуляторных батарей другого типа может привести к возгоранию, поражению электрическим током или телесным повреждениям.
- Если аккумуляторная батарея не используется, храните ее отдельно от других металлических предметов, которые могут привести к замыканию контактов батареи. Замыкание полюсов батареи может привести к искрам, возгоранию, пожару или взрыву.
- Не размещайте батареи рядом с источниками огня или тепла. Это повышает риск взрыва и получения травмы.
- Не вскрывайте и не разбирайте аккумуляторную батарею. Вытекающий электролит является разъедающим веществом, которое может привести к поражению глаз или кожи. При проглатывании электролит может привести к отравлению.

- Оберегайте аккумуляторную батарею от сырости и воды. Не заряжайте устройство в условиях повышенной влажности или сырости. Избегайте ударов током, пожара и тяжелых травм.
- Не оставляйте аккумуляторные батареи внутри прибора в жарких или холодных условиях.
- Не сжигайте аккумуляторную батарею.
- Не выбрасывайте использованные батареи как бытовой мусор и не сжигайте их. Утилизируйте аккумуляторную батарею в соответствии с правилами утилизации аккумуляторных батарей в вашем регионе. Передавайте батареи в специальные пункты сбора.

### **ВНИМАНИЕ**

- Данная бензиновая газонокосилка была разработана для стрижки газонов в частных домах и на лужайках.
- Машина должна использоваться только по назначению, любое другое использование расценивается как нецелевое. Производитель не берет на себя ответственность за несчастные случаи или ущерб, возникшие в результате несоблюдения предусмотренного применения.
- Обратите внимание, что наше оборудование не предназначено для использования в коммерческих, торговых или промышленных целях. В случае использования машины в коммерческих, торговых или промышленных предприятиях или в аналогичных целях гарантия аннулируется.

### **ВАЖНО**

**Перед началом сборки или эксплуатации, пожалуйста, внимательно прочтите данную инструкцию по эксплуатации.**

## 2. Предупреждающие символы на машине

- Символы в данном руководстве используются для привлечения внимания к возможным рискам. Следует четко понимать предупреждающие символы и сопровождающие их пояснения. Сами по себе предупреждения не предотвращают риски и не могут заменить использование надлежащих методов предотвращения несчастных случаев.



### ПРЕДУПРЕЖДЕНИЕ!

Для снижения риска получения травмы в обязательном порядке ознакомьтесь с руководством по эксплуатации.



Наличие данного символа перед комментарием по технике безопасности указывает на необходимые меры предосторожности, предупреждение или опасность. Игнорирование данного предупреждения может привести к несчастным случаям с участием других людей. Для снижения риска травмирования, возгорания или поражения электрическим током всегда выполняйте указанные рекомендации.



Следите, чтобы в зону работы не входили посторонние



### ВНИМАНИЕ!

Острые ножи - перед проведением обслуживания снимите провод свечи зажигания.



Никогда не доливайте топливо при работающем двигателе.



Опасность получения травм. Не открывайте и не снимайте защитные крышки при работающем двигателе.



Во время работы надевайте защитные наушники и очки.



Горячие поверхности, опасность получения ожогов пальцев и ладоней.



Предупреждение! Выхлопные газы газонокосилки содержат токсичные вещества. Не запускайте двигатель в закрытых или плохо вентилируемых помещениях.



Соответствует стандартам безопасности.



Отработанные электротехнические изделия запрещено утилизировать вместе с бытовыми отходами. Просим при возможности направить на повторную переработку. Для получения рекомендаций по утилизации обратитесь к местным властям или продавцу изделия.

### 3. Описание

#### КОНСТРУКЦИЯ

- |                                    |   |
|------------------------------------|---|
| 1. Рычаг привода (рычаг сцепления) | 12. Заднее колесо                                     |
| 2. Мягкий захват                   | 13. Крышка отсека моторного масла                     |
| 3. Верхняя часть рукоятки          | 14. Крышка боковой выгрузки                           |
| 4. Рычаг тормоза/рычаг останова    | 15. Боковой разгрузочный лоток                        |
| 5. Фиксатор рукояток               | 16. Дека  |
| 6. Нижняя часть рукоятки           | 17. Защитный колпачок свечи зажигания                 |
| 7. Сборник срезанной травы         | 18. Крышка задней выгрузки                            |
| 8. Ручка стартера                  | 19. Переднее колесо                                   |
| 9. Насос подкачки                  | 20. Кнопка запуска двигателя (для моделей ES)         |
| 10. Передняя декоративная крышка   | 21. Отсек для аккумуляторной батареи (для моделей ES) |
| 11. Ручка регулировки высоты       |   |

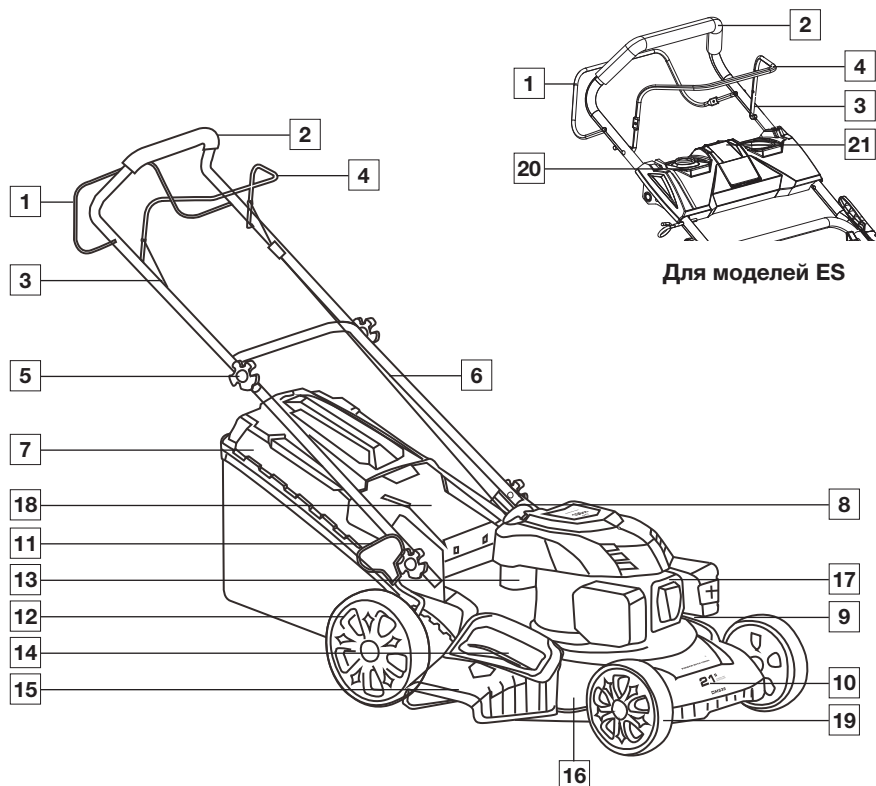

## 4. Сборка

### СБОРКА РУКОЯТКИ (Рис. 1 и 2).

1. Закрепите нижнюю рукоятку на устройстве при помощи двух болтов и двух гаек с каждой стороны.
2. Разложите верхнюю рукоятку и закрепите ее к нижней рукоятке при помощи больших болтов и гаек с каждой стороны.



Рис. 1



Рис. 2

### **⚠** ПРИМЕЧАНИЕ

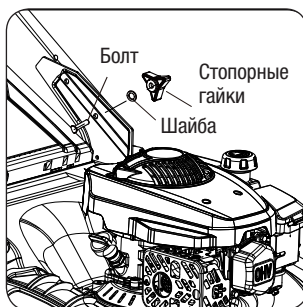
Убедитесь, что направляющее приспособление шнура находится на правой ручке, когда вы стоите за газонокосилкой.

### КРЕПЛЕНИЕ СОЕДИНИТЕЛЬНОГО ШНУРА (Рис. 3).

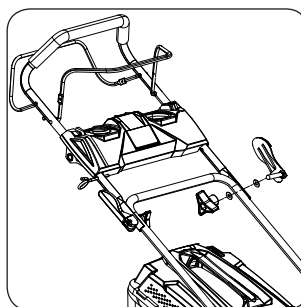
Закрепите соединительный шнур на рукоятке с помощью зажима для шнура (входит в комплект поставки).



Рис. 3

**СБОРКА КОНТЕЙНЕРА ДЛЯ ТРАВЫ (Рис. 4).**

1. Защелкните пластиковые зажимы на металлической раме.

Убедитесь, что эти зажимы полностью закреплены на металлической раме.

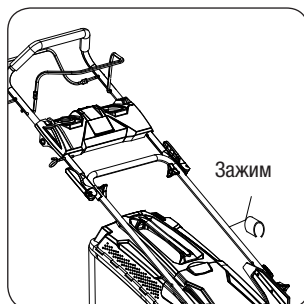

Рис. 4

**УСТАНОВКА КОНТЕЙНЕРА ДЛЯ ТРАВЫ НА ГАЗОНОКОСИЛКУ (Рис. 5).**

1. Поднимите крышку задней выгрузки одной рукой и вставьте контейнер для травы.

2. Опустите заднюю крышку, чтобы зафиксировать контейнер для травы на месте.



Рис. 5

**СБОРКА НАСАДКИ ДЛЯ МУЛЬЧИРОВАНИЯ (Рис. 6).**

1. Снимите контейнер для травы.

2. Вставьте пластиковую насадку для мульчирования в разгрузочный лоток, пока она не зафиксируется на месте.

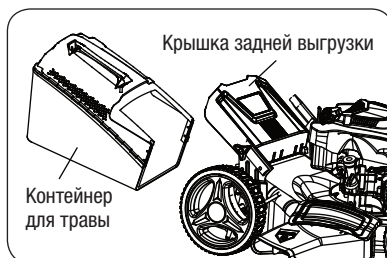
3. Затем отпустите крышку, она закроет насадку для мульчирования.



Рис. 6



**СБОРКА КОЛЕС И РЕГУЛИРОВКА ВЫСОТЫ СКАШИВАНИЯ ДЛЯ FPL 42 (Рис. 7).**

Установите по очереди 4 колеса на газонокосилку. Для этого: возьмите болт, проденете в него колесо и шайбу и закрутите болт в одно из трех резьбовых отверстий на корпусе. От этого зависит высота скашивания (36 / 52 / 72 см). Далее вставьте в обод колеса защитный колпак. Повторите процедуру для всех четырех колес. Все колеса должны быть установлены на одной выбранной высоте (верхнем, среднем или нижнем положении).

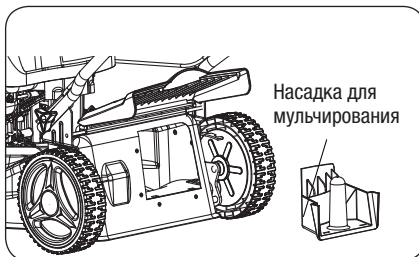
**⚠ ПРИМЕЧАНИЕ**

**Не допускается установка колес на разную высоту.**



Рис. 7

**СБОРКА БОКОВОГО РАЗГРУЗОЧНОГО ЛОТКА (Рис. 8).****⚠ ПРИМЕЧАНИЕ**

**При использовании функции бокового выброса. Сначала необходимо снять контейнер для травы и вставить насадку для мульчирования.**

1. Одной рукой поднимите крышку боковой выгрузки, а другой вставьте боковой лоток.
2. Опустите боковую крышку, чтобы зафиксировать лоток на месте.

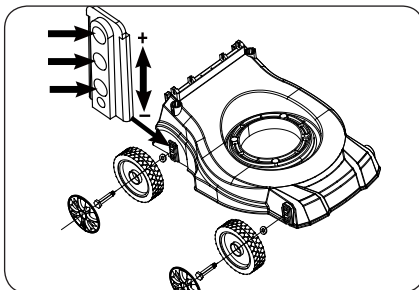

Рис. 8

**СБОРКА ПЕРЕДНЕЙ ПАНЕЛИ ДЛЯ МОДЕЛЕЙ SMV:**

Для установки панели – подстаканника:

- Открутите отверткой (не входит в комплект поставки) винт фиксации рычага регулировки скорости на верхней рукоятке (Рис.9).

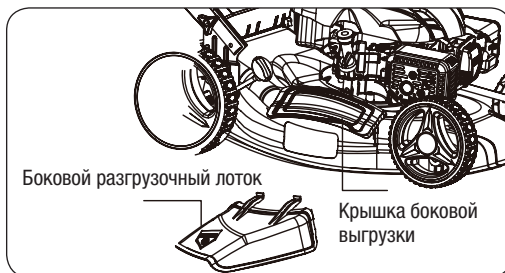

Рис. 9

- Снимите пластиковую ручку с рычага регулировки скорости хода (Рис.10).

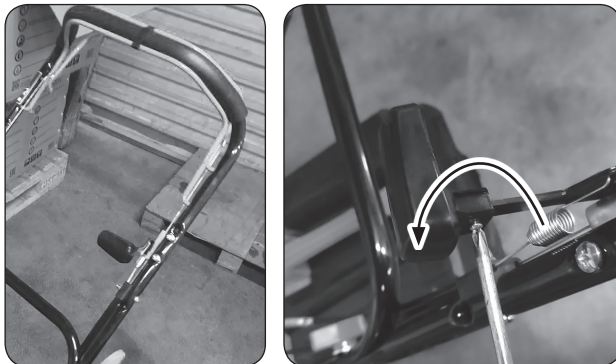

Рис. 10

- Освободите тросик рычага тормоза (рычаг останова) из металлической ручки, для этого достаньте металлическую ручку рычага тормоза из верхней части рукоятки (Рис.11).



Рис. 11

- Проденьте свободный конец тросика в отверстие на панели – подстаканника (Рис.12).



Рис. 12

- Установите панель – подстаканника на верхнюю часть рукоятки, зафиксируйте её отверткой с задней стороны при помощи 4 винтов (Рис.13).



Рис. 13

- Вставьте тросик рычага тормоза (рычаг останова) в металлическую ручку. Установите метрическую ручку на место (Рис.14).

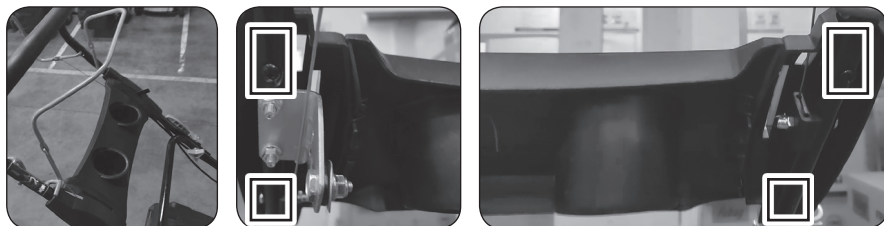

Рис. 14

- Оденьте пластиковую ручку на рычаг регулировки скорости хода, зафиксируйте её винтом (Рис.15).

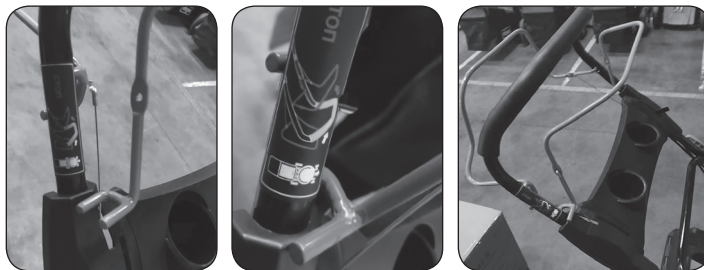

Рис. 15

**УСТАНОВКА/СНЯТИЕ АККУМУЛЯТОРА ДЛЯ МОДЕЛЕЙ ES:**

Для установки аккумуляторной батареи, необходимо совместить направляющие на аккумуляторе и на панели газонокосилки, опустить аккумулятор до щелчка (Рис.16).



Рис. 16

Для снятия аккумулятора, необходимо надавить на клавишу на аккумуляторе и потянуть его на себя.

**ПРОВЕРКА УРОВНЯ МОТОРНОГО МАСЛА И ЗАПРАВКА МОТОРНОГО МАСЛА (Рис. 17, 18, 19).****⚠ ВНИМАНИЕ**

Перед запуском двигателя необходимо выполнить следующие процедуры и регулировки.

Не пытайтесь выполнять какие-либо из этих регулировок при работающем двигателе.

**⚠ ВНИМАНИЕ**

Для предотвращения повреждения двигатель поставляется без масла или бензина. Перед запуском в двигатель необходимо залить масло соответствующего сорта и бензин.

**⚠ ВНИМАНИЕ**

Запуск двигателя с низким уровнем масла приведет к повреждению двигателя. Рекомендуется использовать масло высшего качества для 4-тактных двигателей с высокими моющими свойствами. Использование масла без моющих присадок может сократить срок службы двигателя, а использование масла для 2-тактных двигателей приведет к его повреждению.

**⚠ ВНИМАНИЕ**

Всегда используйте высококачественное масло с мощными свойствами класса SAE30 (или эквивалентное, например, SAE 10W/30, часто называемое маслом для 4-тактных газонокосилок). Никогда к рекомендованному маслу не используйте присадки. Чтобы продлить срок службы двигателя, важно заменить масло после первых 5 часов использования.

**⚠ ПРИМЕЧАНИЕ**

Чтобы проверить уровень масла в двигателе, остановите двигатель и поставьте косилку на ровную поверхность.

1. Извлеките масляный щуп и вытрите с него масло чистой тканью.
2. Вставьте щуп в маслозаливную горловину, но не поворачивайте его (Рис. 18).
3. Затем выньте щуп и проверьте уровень масла. Уровень масла должен находиться между отметками Min и Max на щупе. Если уровень близок к нижнему, долейте рекомендованное масло до верхней отметки (SAE30 или аналогичное). Не перелейте. Вытрите пролитое масло, при наличии.
4. Совместите ребра крышки с канавкой наливной горловины, затем заверните крышку до упора.



Рис. 17



Рис. 18

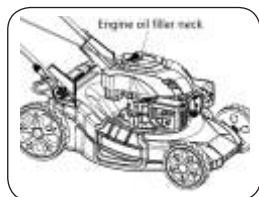

Рис. 19

**ЗАПРАВКА МОТОРНЫМ ТОПЛИВОМ (Рис. 20).****⚠ ВНИМАНИЕ**

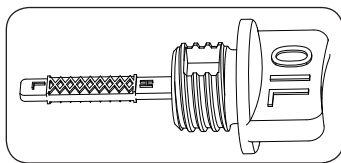
Всегда используйте чистый свежий неэтилированный бензин. Покупайте топливо в количестве, которое можно использовать в течение 30 дней. Никогда не смешивайте масло с бензином.

**⚠ ВНИМАНИЕ**

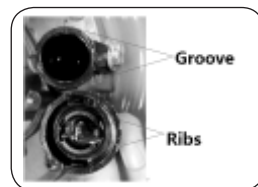
Не доливайте топливо до горловины, оно должно иметь место для расширения. Не переполняйте топливный бак.

**⚠ ВНИМАНИЕ**

Бензин является легковоспламенимым, поэтому при обращении или работе с ним необходимо соблюдать особые меры предосторожности. Хранить в недоступном для детей месте.

**⚠ ВНИМАНИЕ**

Для предотвращения повреждения двигатель поставляется без масла или бензи-

на. Перед запуском в двигатель необходимо залить масло соответствующего сорта и бензин.

### **⚠ ПРЕДУПРЕЖДЕНИЕ**

Заправляйте топливо в хорошо проветриваемом месте с остановленным двигателем. Не курите и не допускайте появления пламени или искр в местах заправки двигателя или хранения бензина. Избегайте повторного или продолжительного контакта с кожей или вдыхания паров.

1. Перед снятием крышки бензобака очистите область вокруг нее. Удалите предупреждающую табличку, проверьте уровень топлива.
2. Долейте топливо в бак, если уровень низкий. Используйте воронку (идет в комплекте).
3. Доливайте топливо осторожно, чтобы не допустить переполнения или разлива. В наливной горловине топлива быть не должно.
4. Перед запуском двигателя удалите все капли или брызги бензина.
5. После заправки затяните крышку заливной горловины вручную.



Рис. 20

## **5. Регулировка**

**РЕГУЛИРОВКА ВЫСОТЫ СКАШИВАНИЯ** (Рис. 21).

### **⚠ ВНИМАНИЕ**

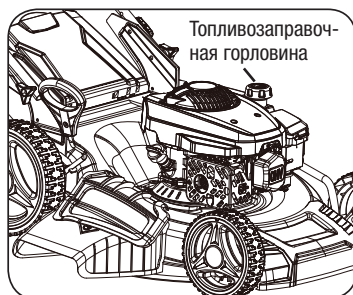
Отрегулируйте только высоту скашивания. При выключенном двигателе можно достать свечу зажигания.

Высота скашивания регулируется с помощью ручки регулировки высоты. Можно выбрать различную высоту скашивания.

Вытяните регулировочную ручку и выберите желаемую высоту. Ручка защелкнется в желаемом положении.

От положения 1 до положения 3-8 (зависит от модели). Можно установить высоту скашивания от 30 мм до 80 мм.



Рис. 21

**НАСТРОЙКА НЕОБХОДИМОЙ ФУНКЦИИ.****⚠ ПРИМЕЧАНИЕ**

В данной газонокосилке есть три функции. Эти функции можно менять, меняя регулировку аксессуаров. Для получения подробной информации см. следующую таблицу.

Для переключения косилки	Насадка для мульчирования	Контейнер для травы	Боковой разгрузочный лоток
Для задней выгрузки	x	x	x
Для контейнера с задней стороны	x	√	x
Для мульчирования	√	x	x
Для боковой выгрузки	√	x	√

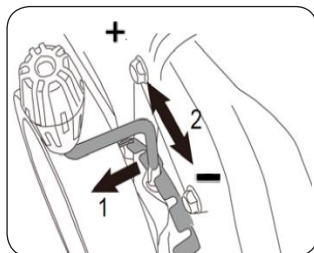
«√»: установлено, «x»: извлечено

**6. Эксплуатация****ПУСК И ОСТАНОВ ДВИГАТЕЛЯ.****⚠ ВНИМАНИЕ**

При запуске двигателя нож начинает вращаться.

**⚠ ПРИМЕЧАНИЕ**

Не эксплуатируйте машину в закрытом или плохо проветриваемом помещении, так как выхлопные газы содержат токсичные вещества.

Держите руки, ноги, волосы и одежду подальше от всех движущихся частей машины, выхлопного отверстия и т.д.

Детали машины во время работы нагреваются.

Перед запуском двигателя убедитесь, что нож надежно закреплен.

**⚠ ПРИМЕЧАНИЕ**

Перед запуском двигателя убедитесь, что крышка свечи зажигания находится на месте и машина заправлена достаточным количеством масла и бензина.

**ДЛЯ ЗАПУСКА ДВИГАТЕЛЯ** (Рис. 22, 23, 24).

1. При запуске холодного двигателя 3-5 раз нажмите кнопку прокачного насоса (только для моделей без электростартера) (Рис. 22).

**⚠ ПРЕДУПРЕЖДЕНИЕ**

**Слишком сильное давление на кнопку прокачного насоса может привести к заливке двигателя. При запуске горячего двигателя прокачной насос использовать не нужно. При остановке двигателя из-за нехватки бензина, заправьте его и снова нажмите 3-5 раз.**

2. Станьте позади косилки. Одной рукой потяните рычаг пуска/останова двигателя к верхней ручке. Другую руку положите на рукоятку стартера.

3. Вытяните рукоятку стартера примерно на 10-15 см, пока не почувствуете сопротивление, затем резким рывком запустите двигатель.

**⚠ ПРИМЕЧАНИЕ**

**Если двигатель не запускается после трех рывков, повторите процесс.**

4. После того, как двигатель запустится, вставьте трос стартера в направляющую. Как показано на Рис. 24



Рис. 22



Рис. 23

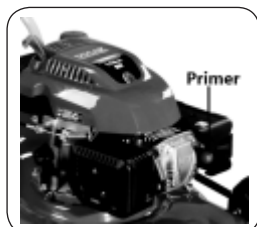

Рис. 24

**ЭЛЕКТРОЗАПУСК** (Только для моделей ES).

- Установите аккумуляторную батарею в отсек на передней части приборной панели.
- Аккумуляторный блок должен быть надежно зафиксирован в панели.
- Для успешного пуска аккумуляторный блок должен иметь заряд не менее 10%.
- Проверьте уровень топлива и масла.
- Потяните рычаг пуска / торможения к рукоятке и удерживайте его в таком положении (Рис. 25, пункт 1).
- Нажмите кнопку START ENGINE (Рис. 25 - пункт 2). Двигатель должен завестись. Если двигатель не завелся, выждите не менее 60 сек. и повторите запуск.

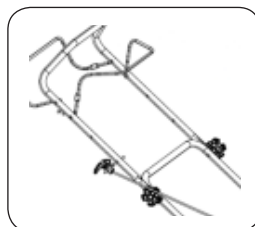

Рис. 25



- Прижмите рычаг привода движения и начинайте кошение.

### **⚠ ЗАПРЕЩАЕТСЯ**

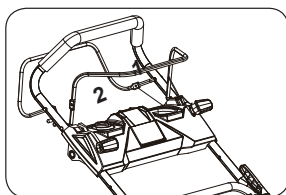
запускать газонокосилку во время зарядки аккумулятора.

### **⚠ ВНИМАНИЕ**

Если инструмент не используется, аккумуляторный блок необходимо отсоединять!

### **ДЛЯ ОСТАНОВКИ ДВИГАТЕЛЯ** (Рис. 26).

Отпустите рычаг пуска/останова двигателя, он вернется в исходное положение, двигатель автоматически выключится.



Рис. 26

### **ФУНКЦИЯ ПЕРЕМЕННОЙ СКОРОСТИ** (Рис. 27). Для моделей V.

1. Потяните тормозной рычаг обратно к ручке.
2. Запустите двигатель, как описано в разделе 6 (Эксплуатация).
3. После запуска двигателя выберите скорость движения 1, 2 или 3.
4. Находясь позади машины, переведите рычаг привода в сторону основной рукоятки, и машина двинется вперед.
5. При отпускании рычага тормоза газонокосилка останавливается.

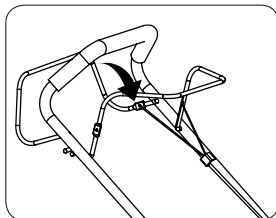

Рис. 27

### **ДЛЯ УСТРАНЕНИЯ ПЕРЕЛИВА ДВИГАТЕЛЯ.**

### **⚠ ПРИМЕЧАНИЕ**

Если двигатель не запускается после нескольких пусков стартера, возможно, двигатель залит излишком топлива. Для очистки и повторного запуска залитого двигателя используйте следующую процедуру:

1. Отпустите рычаг пуска/остановки двигателя, чтобы остановить двигатель.
2. Выньте свечу зажигания, просушите ее, а затем установите на место.

### **⚠ ПРИМЕЧАНИЕ**

**Осторожно устанавливайте свечу зажигания вручную, чтобы избежать свинчивания резьбы. После установки свечи затяните на 1/8 - 1/4 оборота торцевым ключом свечи зажигания, чтобы сжать шайбу.**

1. Потяните рычаг пуска/останова двигателя к верхней ручке.
2. Запустите стартер, как описано выше.

### **ИСПОЛЬЗОВАНИЕ ФУНКЦИИ САМОХОДОГО ДВИЖЕНИЯ (Рис. 28).**

Модели S оснащены самоходной системой. Если вы нажмете на рычаг привода (рычаг сцепления), муфта привода будет замкнута, и газонокосилка начнет движение при работающем двигателе.

Чтобы остановить движущуюся газонокосилку, просто в необходимый момент отпустите рычаг привода.



Рис. 28

### **КОШЕНИЕ.**

#### **⚠ ВНИМАНИЕ**

При использовании газонокосилки всегда соблюдайте строжайшие меры безопасности. Перед использованием газонокосилки внимательно прочитайте инструкции по технике безопасности.

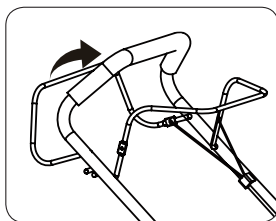
#### **⚠ ВНИМАНИЕ**

**Никогда не открывайте дефлектор выброса травы, если контейнер для травы вынут (для очистки) и двигатель все еще работает. Вращающийся нож может привести к серьезному травмированию!**

1. Выберите требуемую регулировку.
2. Запустите двигатель, дайте ему поработать и установите требуемую скорость. См. пункт «Для запуска двигателя».
3. Крепко держите верхнюю рукоятку с рычагом останова/пуска двигателя и рычагом привода (рычагом сцепления) в закрытом положении, и идите за самоходной косилкой, чтобы начать кошение.

### СОВЕТЫ ПО РАБОТЕ С ГАЗОНОКОСИЛКОЙ.

1. Двигайтесь медленно, никогда не бегайте с косилкой, будьте очень осторожны при кошении неровной или грубой почвы.
2. Косите перпендикулярно, а не параллельно склону.
3. Будьте осторожны при изменении направления косилки на склоне. Не косите слишком крутые склоны.
4. Наилучший результат достигается при сухой траве. Мокрая трава будет забивать нож и систему сбора травы.
5. В разное время года трава растет с разной скоростью. При первой стрижке газона в сезоне или в условиях засухи никогда не используйте самую низкую высоту скашивания.
6. Следует срезать не более одной трети высоты травы.
7. При кошении с мульчированием, чтобы обеспечить эффективное рассыпание скошенной травы, не стригите высокую или влажную траву. По прошествии нескольких минут остановите косилку и очистите нож и крышку.
8. Не удаляйте остатки травы с кожуха газонокосилки или с ножа руками или ногами. Вместо этого используйте подходящие инструменты, например щетку или веник.

### ОЧИСТКА КОНТЕЙНЕРА ДЛЯ ТРАВЫ.

Когда скошенная трава начинает вылетать на газонокосилку, нужно очистить контейнер.

#### ПРИМЕЧАНИЕ

**Перед тем, как снять контейнер для травы, выключите двигатель и подождите, пока нож не остановится.**

1. Чтобы вынуть контейнер для травы, одной рукой поднимите заслонку выталкивателя, а другой возьмитесь за ручку для переноски. После извлечения контейнера для травы дефлектор выталкивателя автоматически опускается вниз и закрывает отверстие заднего лотка.
2. Высыпьте остатки травы из контейнера и установите его на место.

#### ПРИМЕЧАНИЕ

**Если остатки травы попали в разгрузочный лоток, очистите его щеткой. Не удаляйте остатки травы в корпусе газонокосилки или с ножа руками или ногами. Используйте подходящие инструменты, например щетку или веник. Чтобы скошенная трава собиралась в контейнер выпускное отверстие и внутренняя часть корпуса косилки должны быть очищены от любых засоров.**

## 7. Техническое обслуживание и хранение

#### ПРЕДУПРЕЖДЕНИЕ

**Перед выполнением любых работ по техническому обслуживанию или очистке выключите двигатель и подождите, пока нож не остановится.**

#### ОЧИСТКА ОБЩАЯ ОЧИСТКА.

- Газонокосилку следует тщательно очищать каждый раз после использования. Всегда

очищайте газонокосилку сразу после использования.

- Следите за тем, чтобы срезанная трава и другой мусор не высохли и не затвердели на поверхностях косилки. Модели FPL 46-53 оснащены функцией очистки с подачей воды, что позволяет с легкостью очищать режущую деку (Рис. 29).



Рис. 29

- Остатки засохшей травы и грязь могут ухудшить процесс кошения.
- Убедитесь, что в лотке для травы нет остатков травы. Удалите любые остатки.
- Проверьте нижнюю часть газонокосилки и крепление ножа. Для этого наклоните газонокосилку на левую сторону (противоположную от маслозаливной горловины).

### **⚠ ПРИМЕЧАНИЕ**

**Перед тем как положить газонокосилку на бок, полностью слейте топливо из топливного бака с помощью откачивающего бензонасоса. Не наклоняйте газонокосилку более чем на 90 градусов.**

### **ЗАРЯДКА АККУМУЛЯТОРА** (Только для моделей ES).

**Чтобы проверить уровень заряда, нажмите кнопку указателя уровня заряда аккумулятора (E, рис. 30) и посмотрите количество светящихся индикаторов (D, рис. 30), при необходимости зарядите. См. Раздел «Указатель уровня заряда аккумулятора».**



Рис. 30



Рис. 31

1. Подключите зарядное устройство (идет в комплекте к моделям ES), к электрической розетке 220В. Держите зарядное устройство в сухом месте. Не подвергайте аккумуляторную батарею воздействию дождя или сырости.

2. Для зарядки аккумулятора соедините шнур зарядного устройства к специальному гнезду, расположенному на аккумуляторе (Рис. 31).

- Зеленый свет означает, что аккумулятор полностью заряжен.
- Отсутствие света указывает на то, что аккумуляторная батарея слишком горячая или слишком холодная. Оставьте аккумулятор в зарядном устройстве, пока он не достигнет

нормальной рабочей температуры.

- Отсутствие световых индикаторов также может быть вызвано сломанной батареей. В этом случае замените аккумулятор.

3. Полностью разряженный аккумулятор полностью заряжается примерно за 1,5 - 2 часа. Аккумуляторная батарея останется полностью заряженной, если оставить ее на зарядном устройстве.

5. Чтобы проверить доступный заряд, нажмите кнопку указателя уровня заряда аккумулятора (E, рис. 30).

6. Когда устройство не используется, отключайте зарядное устройство от электрической розетки.

Указатель уровня заряда аккумулятора	
Подсветка дисплея	Уровень заряда
Три зеленых индикатора	70% - 100%
Два зеленых индикатора	10% - 70%
Один зеленый индикатор	менее 10%

#### УХОД ЗА СВЕЧОЙ ЗАЖИГАНИЯ (Рис. 32).

1. Как только двигатель остынет, выкрутите свечу зажигания.
2. Вынимайте свечу зажигания с помощью свечного ключа.
3. Очистите свечу металлической щеткой (не входит в комплект поставки).
4. С помощью измерительного щупа установите зазор 0,7 - 0,8 мм.
5. Осторожно установите свечу зажигания вручную, чтобы избежать свинчивания резьбы.
6. После посадки свечи зажигания затяните ее ключом, чтобы сжать шайбу.



Рис. 32

#### ОБСЛУЖИВАНИЕ ВОЗДУШНОГО ФИЛЬТРА (Рис. 33).

Загрязненные воздушные фильтры снижают мощность двигателя из-за того, что в карбюратор подается слишком мало воздуха. Если воздух содержит много пыли, воздушный фильтр следует проверять чаще.

#### **⚠ ПРЕДУПРЕЖДЕНИЕ**

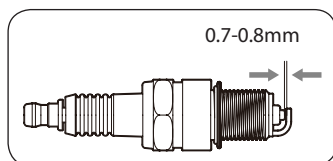
**Никогда не запускайте двигатель без установленного воздушного фильтра.**

1. Снимите внешнюю крышку воздушного фильтра (A). Будьте осторожны, чтобы в блок воздушного фильтра не попали грязь и мусор.
2. Отделите воздушный фильтр (A) от корпуса воздушного фильтра (B).

3. Осмотрите воздушный фильтр. Очистите грязный воздушный фильтр теплой водой с мягким мылом. Перед установкой тщательно просушите фильтр.
4. Установите воздушный фильтр в сборе на карбюратор и защелкните крышку.

### **⚠ ПРИМЕЧАНИЕ**

**Примечание:** Для очистки фильтра не используйте сжатый воздух или растворители. Сжатый воздух может повредить фильтр, а растворители его растворят.



Рис. 33

### **ЗАМЕНА МОТОРНОГО МАСЛА.**

- Наклоните газонокосилку в сторону маслналивного отверстия, приготовьте емкость для сбора масла и выньте щуп. Как только масло будет слито, замените щуп и вытрите все пролитые жидкости.
- Залейте 400-450 мл масла SAE30 или аналогичного, например, SAE5W/30, SAE10W/30.
- При вставке масляного щупа в заливную трубку (т.е. щуп не выкручен), уровень масла должен находиться между минимальной и максимальной отметками.
- См. «Проверка уровня моторного масла и заправка моторного масла»
- Запустите двигатель и дайте ему немного поработать.
- Остановите двигатель, подождите одну минуту и проверьте уровень масла, долейте при необходимости.

### **ЗАМЕНА НОЖА.**

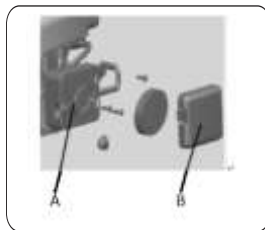
Из соображений безопасности заточку, балансировку и установку ножа разрешено производить только в авторизованной сервисной мастерской. Для получения оптимальных результатов кошения рекомендуется проверять правильное расположение.

### **⚠ ПРЕДУПРЕЖДЕНИЕ**

Перед снятием контейнера для сбора травы остановите двигатель и дождитесь полной остановки ножа.

### **⚠ ПРЕДУПРЕЖДЕНИЕ**

Для снятия ножа Вам потребуются садовые перчатки (не входят в комплект поставки) и гаечный ключ (не входит в комплект поставки).

**⚠ ПРИМЕЧАНИЕ**

Не переворачивайте косилку. Слегка наклоните его в сторону маслозаливной трубки и залезьте под кожу.

**⚠ ПРЕДУПРЕЖДЕНИЕ**

Всегда обращайтесь с ножом осторожно, острые края могут привести к травмированию. **ИСПОЛЬЗУЙТЕ ПЕРЧАТКИ.** Замените металлический нож после 50 часов кошения или 2 лет использования, в зависимости от того, что наступит раньше, независимо от его состояния.

**⚠ ПРЕДУПРЕЖДЕНИЕ**

Если лезвие треснуто или повреждено, замените его на новое.

**⚠ ПРЕДУПРЕЖДЕНИЕ**

Не держите лезвие руками.

**⚠ ПРИМЕЧАНИЕ**

При кошении травы поддерживайте лезвие острым. При чрезмерном износе или затуплении нож следует заменить или заточить. Острота ножа влияет на работу газокосилки.

По соображениям безопасности мы рекомендуем проводить замену ножа только квалифицированным и уполномоченным на это персоналом.

Удерживая нож, отверните болт крепления гаечным ключом против часовой стрелки. Снимите шайбу и нож.

Установите новый нож или повторно заточите используемый, расположите лезвие на двух болтах, расположенных на боковой поверхности ножа, а затем замените шайбу и болты. Убедитесь, что нож установлен правильно и затем плотно затяните болты. Не перетягивайте. Верхний срез ножа должен выступать в отсек двигателя.



Рис. 34

**КРАТКОВРЕМЕННОЕ ХРАНЕНИЕ ГАЗОКОСИЛКИ.**

Газокосилку можно хранить в течение коротких периодов времени (менее 15 дней) без проведения каких-либо дополнительных операций по хранению. Перед помещением газокосилки на хранение всегда выполняйте следующее:

1. Дайте двигателю полностью остыть.
2. Убедитесь, что контейнер для травы пуст.

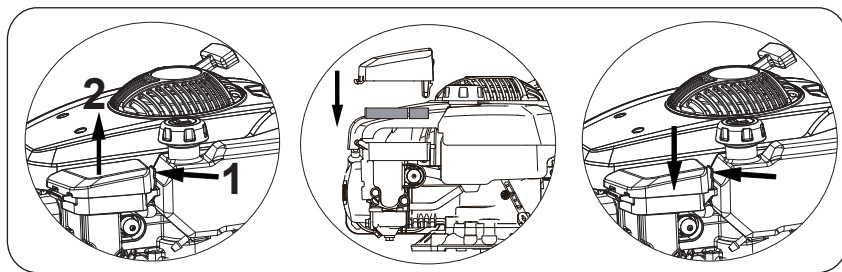
3. Очистите весь мусор под крышкой косилки.
4. Храните газонокосилку на ровной и гладкой поверхности в вертикальном положении.
5. Храните в безопасном месте, недоступном для детей или людей, не знакомых с работой газонокосилки.

### **ДЛИТЕЛЬНОЕ ХРАНЕНИЕ ГАЗОНОКОСИЛКИ.**

При необходимости хранения газонокосилки в течение более 15 дней, необходимо провести ее техническое обслуживание. При невыполнении следующих шагов при следующем использовании газонокосилка может не запуститься правильно и, возможно, потребует обслуживания.

### **⚠ ВНИМАНИЕ**

**Не опорожняйте бензобак в закрытых помещениях, возле открытого огня или во время курения. Пары бензина могут стать причиной взрыва и пожара.**

1. Опустошите бензобак с помощью откачивающего бензонасоса, если таковой имеется.
2. Запустите двигатель и дайте ему поработать, пока не израсходуется весь оставшийся бензин.
3. Меняйте масло в конце каждого сезона. Для этого слейте отработанное моторное масло из прогретого двигателя и залейте свежее.
4. Очистите пластины радиатора охлаждения цилиндра и корпуса.
5. Для защиты покраски обязательно очистите всю машину.
6. Храните машину в хорошо вентилируемом месте.

### **ГРАФИК ТЕХНИЧЕСКОГО ОБСЛУЖИВАНИЯ.**

Регулярное техническое обслуживание вашей газонокосилки обеспечит вам долгие годы безотказной работы.

Сохраните данное руководство для дальнейшего использования.

Рекомендуется соблюдать следующий график технического обслуживания. Это обеспечит правильную работу газонокосилки и ее безопасность.

	<b>12 часов использования</b>	<b>24 часа использования</b>	<b>36 часов использования</b>
Воздушный фильтр	<b>очистка</b>	<b>очистка</b>	<b>замена</b>
Свеча зажигания	<b>проверка</b>	<b>очистка</b>	<b>замена</b>
Моторное масло	<b>проверка</b>	<b>замена</b>	<b>проверка</b>

Масло в двигателе следует заменить через первые 8 часов использования.



## 8. Транспортировка

1. Опорожните бензобак.
2. Всегда давайте двигателю поработать, пока он не израсходует остаток бензина в баке.
3. Слейте моторное масло из прогретого двигателя.
4. Снимите пыльник свечи зажигания со свечи зажигания.
5. Очистите пластины радиатора охлаждения цилиндра и корпуса.
6. По возможности для транспортировки используйте оригинальную упаковку.
7. Транспортировка может осуществляться всеми видами закрытого транспорта в соответствии с правилами перевозок, действующими для каждого вида транспорта.
8. Условия транспортирования при воздействии климатических факторов: температуре окружающего воздуха от минус 20°C до плюс 55°C; относительной влажности воздуха до 80% при температуре плюс 20°C.

## 9. Устранение неполадок

### ПРЕДУПРЕЖДЕНИЕ

Перед выполнением любых работ по техническому обслуживанию или очистке выключите двигатель и подождите, пока нож не остановится.

### ВНИМАНИЕ

- Неправильный ремонт может привести к небезопасной работе изделия. Это ставит под угрозу вашу безопасность и безопасность окружающих.
- Неисправности, которые невозможно устранить с помощью следующей таблицы, могут быть устранены только специализированной компанией (центром обслуживания клиентов).
- Имейте в виду, что любой неправильный ремонт также аннулирует гарантию и может повлечь дополнительные расходы.
- Используйте только оригинальные запчасти. Только оригинальные запасные части разработаны и подходят для данного продукта. Использование других запасных частей не только приводит к аннулированию гарантии, но и создает опасность для вас и окружающих.

<b>Ошибка / неисправность</b>	<b>Причина</b>	<b>Действие по устранению</b>
Слишком шумная работа или чрезмерная вибрация	Ослаблены болты	Проверьте болты
	Ослаблены крепления ножа	Проверьте крепления ножа
	Нож не сбалансирован	Замените нож
Двигатель не запускается	Аккумулятор разряжен	Зарядить аккумулятор
	Не нажат рычаг пуска / останова	Нажмите рычаг пуска / останова
	Неисправна свеча зажигания	Замените свечу зажигания
	Топливный бак пуст	Долейте топливо
	Двигатель может быть залит	Снимите заглушку и высушите
Двигатель работает неустойчиво	Воздушный фильтр загрязнен	Очистите воздушный фильтр
	Загрязнена свеча зажигания	Очистите свечу зажигания
Неравномерное скашивание	Затупился нож	Заточите нож
	Слишком низкая высота скашивания	Установите правильную высоту
Контейнер для травы заполняется не полностью	Нож изношен	Замените нож
	Контейнер для травы забит	Опорожните контейнер для травы
	Не правильно ли высота скашивания	Отрегулируйте высоту скашивания
	Газон / трава мокрые	Дайте газону высохнуть
	Канал выброса / корпус забит	Очистите выгрузной канал / корпус
	Забита ли нижняя часть кожуха косилки	Очистите нижнюю часть кожуха косилки

**10. Технические характеристики**

Наименование	FPL 42	FPL 46	FPL 42 S	FPL 46 SM / FPL 46 SM ES	FPL 53 SM / FPL 53 SM ES	FPL 53 SMV / FPL 53 SMV ES
Мощность двигателя, кВт	2,2	2,5	2,2	2,5	2,8	2,8 / 4,3
Тип двигателя	4-х тактный, OHV					
Объем двигателя, см <sup>3</sup>	130	150	130	150	170	170 / 224
Скорость вращения, об/мин	2800	2800	2800	2800	2800	2800
Самоходная	нет	нет	да	да	да	да
Ширина скашивания, см	42	46	42	46	53	53
Высота скашивания, мм	36 / 52 / 72	29 / 34 / 42 / 47 / 55 / 64 / 73 / 80	30 / 40 / 50 / 60 / 71 / 80 / 85	32 / 41 / 51 / 60 / 70 / 80 / 90	32 / 36 / 43 / 50 / 57 / 64 / 71 / 80	32 / 36 / 43 / 50 / 57 / 64 / 71 / 80
Количество режимов регулировки высоты	3	8	7	7	8	8
Электрозапуск	нет	нет	нет	нет / да	нет / да	нет / да
Мульчирование	нет	нет	нет	да	да	да
Объем травосборника, л	45	55	45	55	65	65
Скорость движения, км/ч	–	–	3,6	3,6	3,5	2,8 / 3,2 / 3,5
Условия эксплуатации	температура окружающей среды +5 °С ... +40 °С					
	относительная влажность воздуха не более 80%					

## 11. Гарантийные обязательства

Срок службы оборудования – 5 лет.

Гарантийный срок на оборудование указывается в прилагаемом сервисном талоне.

Гарантия относится к дефектам в материалах и узлах и не распространяется на компоненты, подверженные естественному износу и работы по техническому обслуживанию.

Гарантийному ремонту подлежат только очищенные от пыли и грязи аппараты в заводской упаковке, полностью укомплектованные, имеющие инструкцию по эксплуатации, гарантийный талон с указанием даты продажи, при наличии штампа магазина, заводского номера и оригиналов товарного и кассового чеков, выданных продавцом.

В течение гарантийного срока Сервисный центр устраняет за свой счёт выявленные производственные дефекты. Производитель снимает свои гарантийные обязательства и юридическую ответственность при несоблюдении потребителем инструкций по эксплуатации, самостоятельной разборки, ремонта и технического обслуживания аппарата, а также не несет никакой ответственности за причиненные травмы и нанесенный ущерб.

Момент начала действия гарантии определяется кассовым чеком или квитанцией, полученными при покупке. Сохраните эти документы.

Гарантийные обязательства не распространяются на части, подлежащие естественному износу, на случаи несоблюдения указаний руководства по эксплуатации, на повреждения вследствие неквалифицированного обращения, подключения, обслуживания или установки, а также на повреждения со стороны внешних факторов.

Претензии на возмещение убытков исключаются, если они не вызваны умышленными действиями или небрежностью производителя. Право на гарантийный ремонт не является основанием для других претензий.